

Руководство пользователя

ТСВ-9100GA / ТСВ-9100WA

ТСВ-9100G / ТСВ-9100W

ТСВ-8100В / ТСВ-8100W

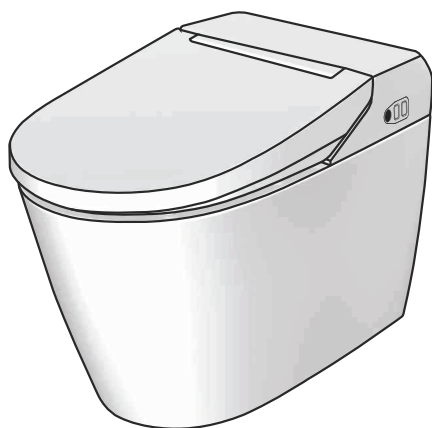
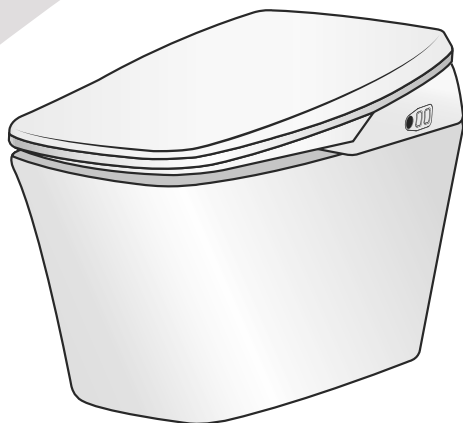

Содержание

Подготовка

Важные инструкции	2
Меры предосторожности	3
Наименование частей	5

Способ установки

Способ установки	7
Подготовка и проверка перед использованием	10

Как пользоваться

Правильное использование	12
Дистанционное управление	13
Как пользоваться	16

Другое

Обслуживание	19
Проверка на наличие ошибок	22
Служба поддержки	26
Характеристики	27
Гарантия	28

Нашим клиентам

- Спасибо за выбор нашего электронного унитаза.
- Для вашей собственной безопасности, пожалуйста, внимательно прочитайте это руководство пользователя.
- Пожалуйста, обратитесь к этому руководству, если у вас есть какие-либо вопросы во время использования.
- Мы не несем ответственности за несчастные случаи из-за халатности пользователя.
- Гарантия на изделие включена в данное руководство. Будьте осторожны, чтобы не потерять его.

ВАЖНЫЕ ИНСТРУКЦИИ ПО ТЕХНИКЕ БЕЗОПАСНОСТИ

При использовании электроприборов, особенно в присутствии детей, всегда следует соблюдать основные меры предосторожности, включая следующие:

ПРОЧИТАЙТЕ ВСЕ ИНСТРУКЦИИ ПЕРЕД ИСПОЛЬЗОВАНИЕМ

ОПАСНО - Как и в большинстве электрических приборов, электрические части находятся под напряжением, даже если выключатель выключен. Чтобы снизить риск смерти от удара электрическим током:

1. Не используйте во время купания;
2. Не ставьте и не храните прибор, если он может упасть или попасть в ванну или раковину;
3. Не ставьте и не бросайте в воду или другую жидкость;
4. Если прибор упал в воду, немедленно отключите его от сети. Не лезть в воду.

ПРЕДУПРЕЖДЕНИЕ - Чтобы снизить риск ожогов, поражения электрическим током, пожара или травм людей:

1. Необходимо пристальное наблюдение, когда этим прибором пользуются дети или инвалиды;
2. Используйте это устройство только по назначению, как описано в данном руководстве. Не используйте насадки, не рекомендованные производителем;
3. Никогда не работайте с этим прибором, если у него поврежден шнур или вилка, если он не работает должным образом, или его уронили, повредили или уронили в воду. Верните прибор в сервисный центр для проверки и ремонта;
4. Держите шнур подальше от нагретых поверхностей. Не наматывайте шнур вокруг прибора;
5. Никогда не закрывайте воздушные отверстия прибора и не ставьте его на мягкую поверхность, такую как кровать или диван, где могут быть заблокированы воздушные отверстия. Не допускайте попадания в отверстия воздуха, волос и т.п.;
6. Никогда не используйте во время сна;
7. Никогда не роняйте и не вставляйте какие-либо предметы в отверстия или шланги;
8. Не используйте на открытом воздухе и не работайте там, где используются аэрозольные (спрей) продукты;
9. Не используйте удлинитель с этим прибором;
10. Используйте этот прибор только для домашнего использования;
11. Подключайте этот продукт только к правильно заземленной розетке. См. Инструкции по заземлению.

Меры предосторожности по безопасности

Перед установкой и использованием прочтите все инструкции. Это руководство содержит важные меры предосторожности и инструкции по эксплуатации для вашей собственной безопасности.



Опасно Следующие пункты указывают на неизбежно опасную ситуацию, которая, если ее не избежать, приведет к смерти или серьезным травмам.

Это электрический прибор. Не устанавливайте изделие в месте, где оно подвергается воздействию брызг воды или влаги, таких как образование росы. При установке изделия в ванной комнате с ванной установите вентилятор для облегчения вентиляции.



Запрещено

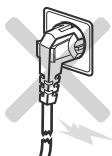

Не используйте поврежденный шнур, вилку и не подключайте питание, когда нет воды.

— Это может привести к короткому замыканию, пожару или поражению электрическим током.

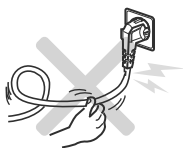

Обращайтесь с шнуром питания осторожно, не сгибайте и не тяните его силой.

— Это может привести к пожару или поражению электрическим током так же может вызвать утечку воды из корпуса.

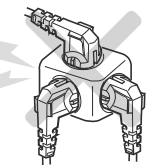

Не используйте неплотную или неустойчивую розетку и не превышайте номинальное напряжение розетки или распределителя.

— Это может вызвать пожар или удар током.



Не наступайте, не ударяйте и не кладите тяжелые предметы на сиденье, крышка или основной корпус.

— Вы можете пораниться.
— Это может привести к поломке или повреждению.
— Это может привести к утечке воды через сломанный унитаз.



Не распылять воду



Не допускайте попадания воды или моющего средства на основной корпус или штепсельную вилку

— Это может стать причиной возгорания или поражения электрическим током.



Не трогать мокрыми руками



Не касайтесь шнура питания мокрыми руками.

— Это может привести к поражению электрическим током.



Огонь запрещен



Не размещайте огонь, например сигарету, рядом с изделием.

— Это может привести к пожару, поражению электрическим током или травме.



Не разбирать



Не ремонтируйте. Только квалифицированный специалист по обслуживанию должен обслуживать это изделие.

— Это может привести к возгоранию, поражению электрическим током или неправильной работе.



Заземление

■ **Убедитесь, что продукт правильно заземлен.**

— Если он не заземлен, это может привести к поражению электрическим током или утечке электричества.
— Это может привести к поломке.



**Строго
соблюдать**



— Это может привести к короткому замыканию, возгоранию или поражению электрическим током.



При установке фильтра плотно подсоедините его.

— В противном случае это может привести к утечке воды.
— При утечке воды закройте запорный клапан, чтобы прекратить подачу воды. (Поверните клапан по часовой стрелке с помощью отвертки.)



Не кладите руки или одежду на выход теплого воздуха.

— Это может привести к ожогу, поражению электрическим током или возгоранию.

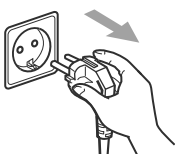

Отсоедините кабель питания от электросети в случае поломки.

— Это может привести к поражению электрическим током.

■ **Не используйте промышленную воду или сточные воды для водоснабжения.**

— Это может вызвать дерматит.
— Это может вызвать сбой.



Предупреждение

Следующие пункты указывают на опасные ситуации, в которых пользователь может пострадать или понести материальный ущерб, если этот продукт используется неправильно.

Не используйте для других целей, кроме указанных в данном руководстве.



Запрещено!



Не бросайте в туалет ничего, кроме туалетной бумаги.

— Туалет может быть забит и может вызвать обратный поток сточных вод.
— Будьте осторожны, чтобы ничего не уронить в унитаз.



Убедитесь, что моча не попадает на сопло и выпускное отверстие вентиляционного отверстия.

— Это может вызвать неприятный запах и неисправность.



При чистке используйте мягкое моющее средство с мягкой тканью и не используйте следующее (бытовые моющие средства, бензол, растворитель для краски, нейлоновый скруббер).

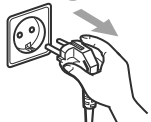

Отключайте кабель питания от электросети, если изделие не используется долгое время

— Это может вызвать неисправность.

- **Будьте внимательны при использовании подогрева сидения, чтобы исключить ожоги.**
- **Система предотвращения ожогов будет работать, когда пользователь долго сидит на сиденье.**
- **Отключите функцию температуры сидения, когда пользователь долго сидит на сидении.**
- **Отключите функцию температуры сушки в следующих случаях.**
 - Дети, пожилые люди и люди, которые не могут контролировать продукт;
 - Пациенты и инвалиды;
 - Люди, которые принимают снотворное или лекарства;
 - Люди, которые пьяны или истощены.

Наименование частей



Способ установки

• Ниже изображения могут отличаться от реальных продуктов.

1 Меры предосторожности перед установкой (Может отличаться от спецификации продукта.)

1 Установка

- Обеспечьте достаточно места для установки в ванной комнате и проверьте, не мешает ли она двери ванной.
- Закрепите отверстие для воды на расстоянии не менее 100мм от пола.
- Это может привести к обесцвечиванию стены.

▼ Напольный водосток. Место установки.

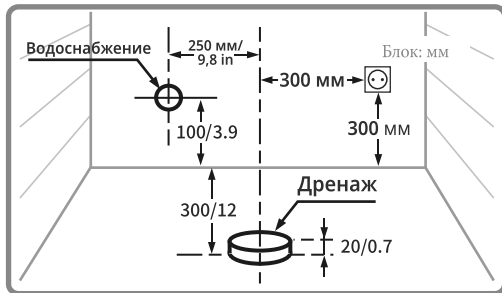

- Перед установкой проверьте, находятся ли водопроводная труба и дренажная труба в необходимом положении.
- Убедитесь, что сливная труба из ПВХ при подключении к сифону имеет высоту 20 мм и горизонтальна.
- Это относится к типу дренажа для пола.

▼ Место для слива на стене.

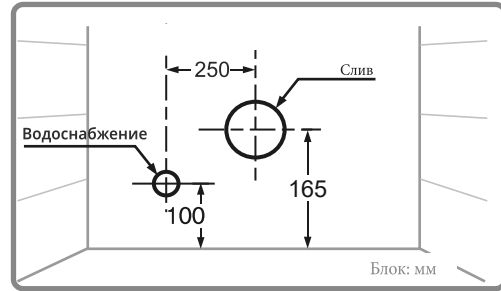

2 Давление воды

- Для продукта требуется минимум 3 кгс/см² (0,3 МПа) давления воды. Если вы не обеспечите минимальное давление, грязь внутри чаши будет сложно удалить.
- Минимальное давление воды требуется при одновременном использовании других устройств с водой. Максимальное давление в 0,75 МПа.

Как проверить минимальное давление воды?

Если у вас нет измерителя давления, проверьте давление как показано справа.

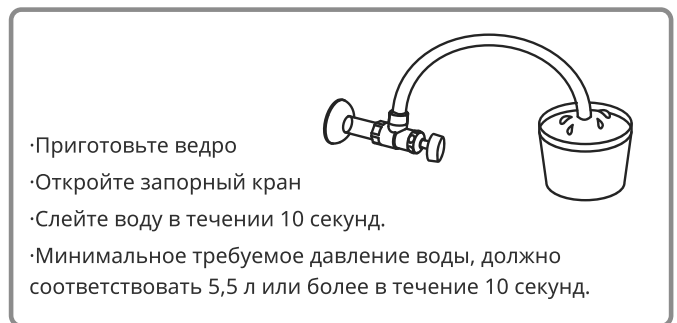

2 Аксессуары (Может отличаться от спецификации продукта.)

Пульт дистанционного управления

TСВ-9100GA / TСВ-9100WA
TСВ-9100G / TСВ-9100W

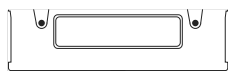

TСВ-8100B / TСВ-8100W

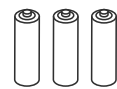

Батарейки



Винт



Пластиковый анкер

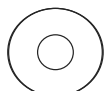

Кольцевая пластина

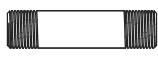

Водопровод



Запорный кран

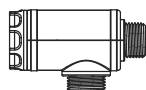

Фильтр

※ может отличаться от спецификации

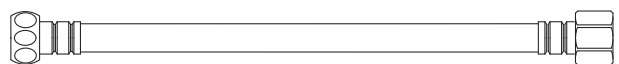

Водяной шланг

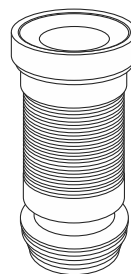

① Сифон гибкий



② Сифон жесткий

Сливные части

※ ①, ②

Будет включен один из них.

Наименование частей

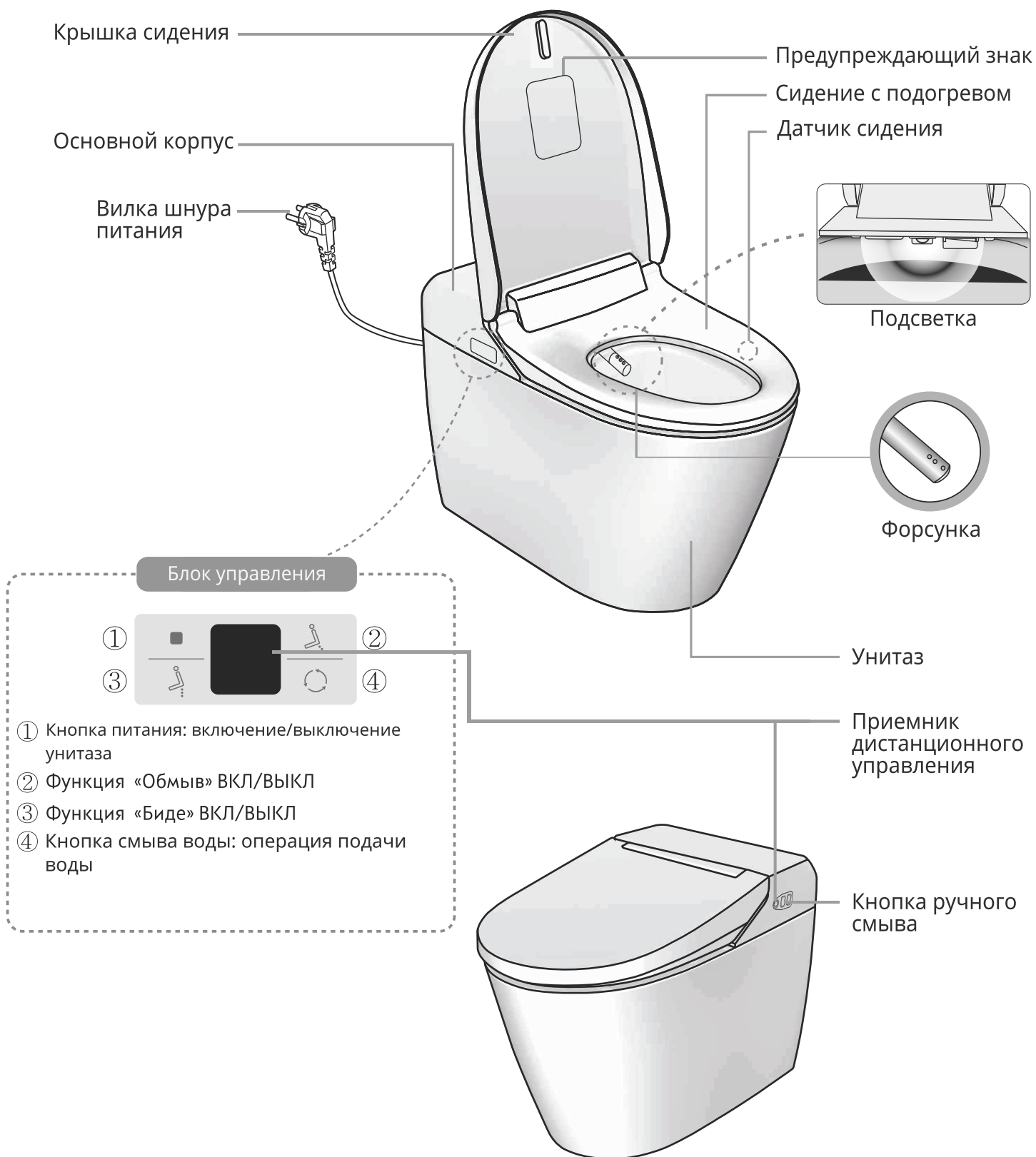

3 Чертеж для установки (в миллиметрах).

TCB-9100GA / TCB-9100WA
TCB-9100G / TCB-9100W

TCB-8100B / TCB-8100W

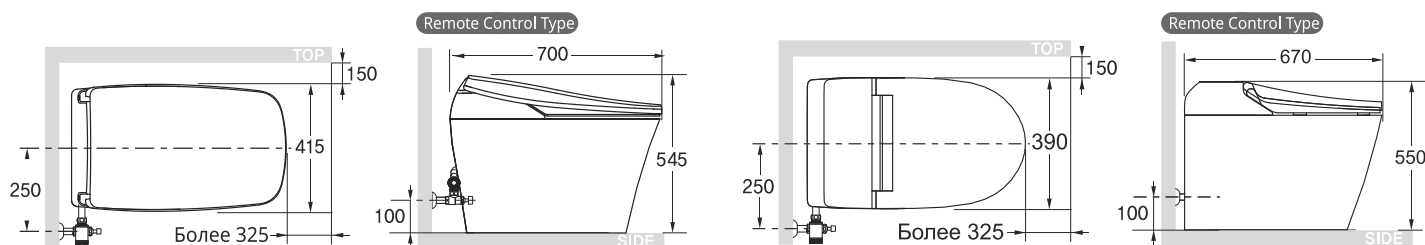

4 Установка (Может отличаться от спецификации продукта.)

1 Установка подключения к воде

1. Закройте подачу воды
2. Удалите пыль и песок из отверстия водопроводной трубы.
3. Обкрутите ленту вокруг резьбы водопроводной трубы.
4. Соедините водопровод с сетчатым фильтром запорного крана.
5. Подключите все соединения.

※ Тщательно соберите пластиковую часть (возможна утечка воды)

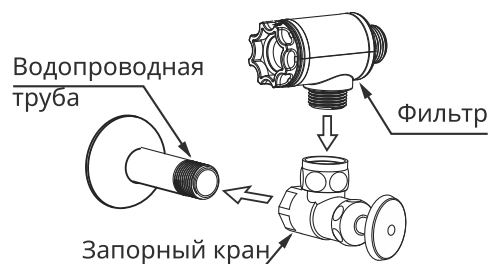

2 Подсоедините шланг

1. Прикрепите шланг к промывочному адаптеру.
2. Поверните гайку, чтобы присоединить шланг.

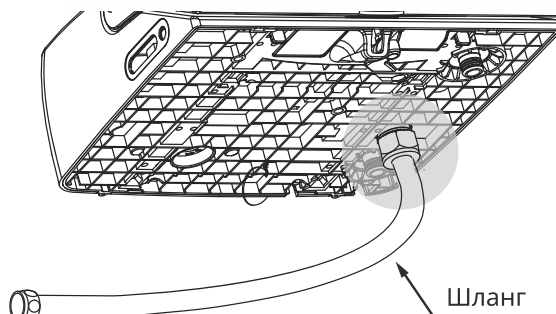
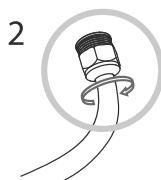
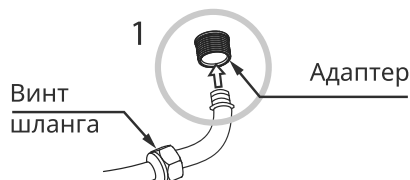

3 Подключите сифон (Может отличаться от спецификации продукта, пожалуйста, найдите правильный метод установки для закрытого сифона).

▼ Установка напольного дренажа

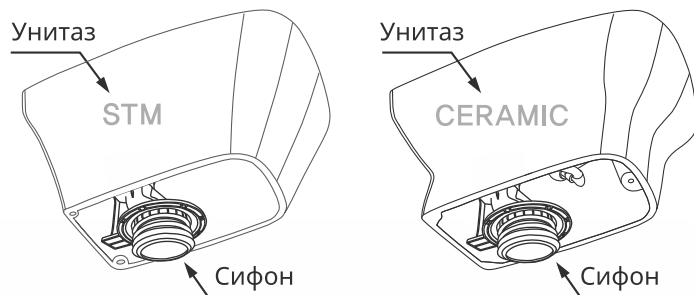

▼ Установка слива

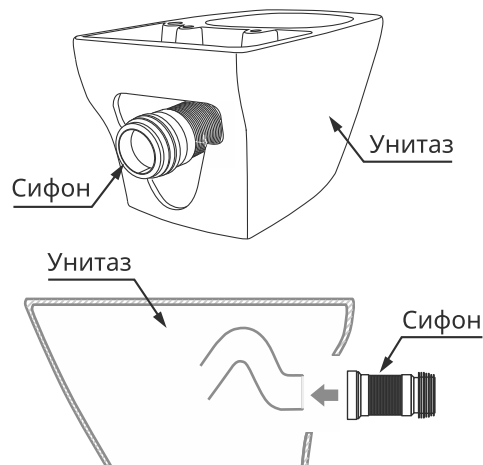

4 Подсоедините дренажную трубу

- Подсоедините комбинированный штуцер-сифон к дренажной трубе из ПВХ на затворе.
- Убедитесь, что сливная труба из ПВХ находится на высоте 20 мм от пола и горизонтальна.
- ※ Нанесите достаточное количество мыльной воды вокруг сифона, соединяющей ее.

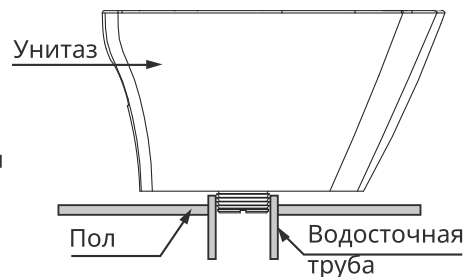

5 Подсоедините биде к унитазу.

1. Установите биде на приточное отверстие, закрепите выходное отверстие струйного распылителя и выпускное отверстие для промывки унитаза
2. Вставьте шланг в фильтр.
3. Вставьте крючок крепления в биде до щелчка.

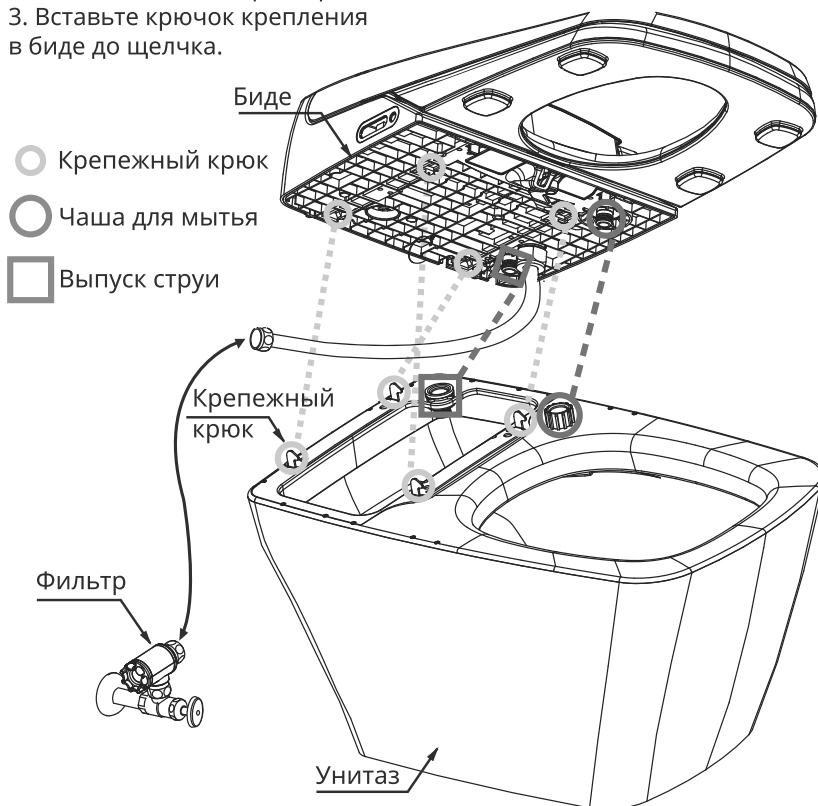

6 Использование СИЛИКОНА

Вода может попасть в нижнюю часть унитаза и оставить пятно. Рекомендуется промазывать силиконом, чтобы предотвратить проникновение воды.

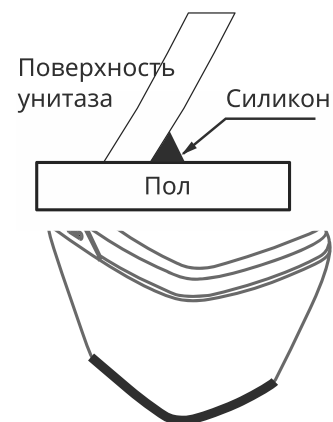

7 Откройте запорный клапан.

- Откройте запорный клапан воды, повернув его против часовой стрелки.

8 Подключите питание

1. Вставьте вилку питания в розетку.
2. Нажмите кнопку на пульте дистанционного управления или на панели управления с корпуса - вода наполнит керамическую чашу

1

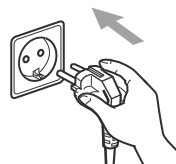

2

TCB-9100GA / TCB-9100WA

TCB-9100G / TCB-9100W

TCB-8100B / TCB-8100W



- ※ Вода может стекать, когда моете чашу в помещениях с высоким давлением воды, поверните запорный клапан для воды, чтобы уменьшить его.



С помощью отвертки поверните запорный клапан по часовой стрелке, чтобы уменьшить давление воды.

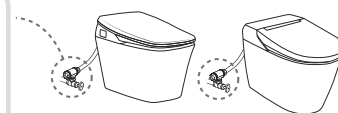

Подготовка и проверка перед использованием

Подготовка

1 Поместите аккумулятор в пульт дистанционного управления

ТСВ-9100GA / ТСВ-9100WA
ТСВ-9100G / ТСВ-9100W

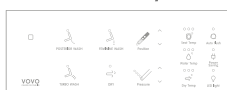

ТСВ-8100B / ТСВ-8100W

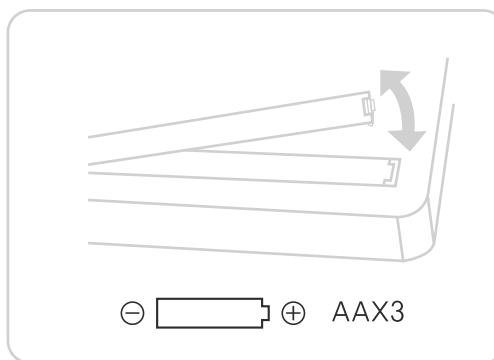
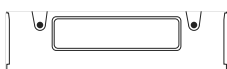

Совет 1

- 1 Придержите его с обеих сторон и поднимите.
- 2 Откройте крышку батарейного отсека сзади.
- 3 Установите 3 батарейки по порядку.
- 4 Закройте крышку

Информация об аккумуляторе

- Соблюдайте следующие меры предосторожности, чтобы предотвратить поломку или утечку жидкости.

- При замене старых батарей используйте батареи того же типа.
- Извлекайте батареи, если они не используются в течение длительного времени.
- Не используйте перезаряжаемые батареи.

Иногда настройки (температура, автоматическая промывка) инициализируются после замены батарей. Выполните настройку заново.

2 Проверьте, подключен ли шнур питания

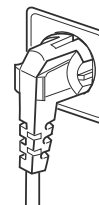

Совет 1

Отключите питание основного корпуса при замене батарей или чистке изделия.

Power

3 Отрегулируйте подачу воды с запорным клапаном

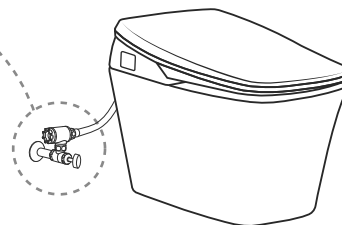

Если давление воды слишком высоко, вода может брызгать при промывке туалета. Поверните запорный клапан подачи воды по часовой стрелке, чтобы уменьшить давление.

Проверка

4 Проверьте панель дисплея

- Горит ли индикатор работы?



Если он не включен, нажмите кнопку питания ^{Power}, чтобы включить лампу.

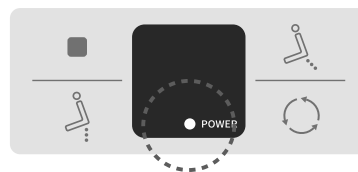
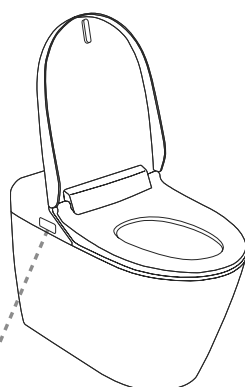
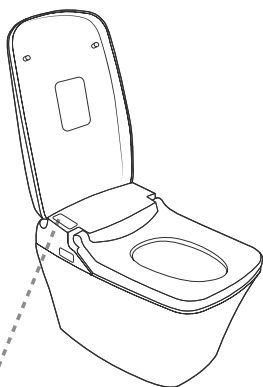

- После подключения вилки питания убедитесь, что панель дисплея питания включена.

Правильное использование

- Сохранение окружающей среды с помощью режима энергосбережения и экономии воды.

- Сохраните окружающую среду с помощью режима энергосбережения и воды.
- Включите режим энергосбережения, отрегулируйте температуру воды и температуру сиденья до умеренного уровня.

TCB-9100GA / TCB-9100WA
TCB-9100G / TCB-9100W

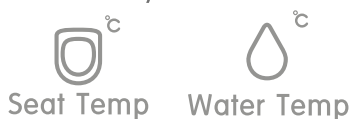

TCB-8100B / TCB-8100W



- Выключайте питание, если изделие не используется в течение длительного времени.
 - Нажмите кнопку «Питание» или «Стоп» на 3 секунды, чтобы выключить питание.

TCB-9100GA / TCB-9100WA
TCB-9100G / TCB-9100W



TCB-8100B / TCB-8100W

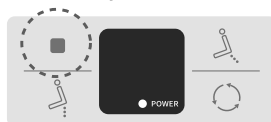

- Закройте крышку на сиденье.
 - Закройте крышку сиденья, чтобы сэкономить энергию, и сохраняйте тепло на поверхности сиденья

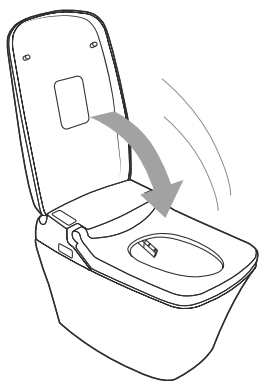

- Не подвергайте изделие воздействию прямых солнечных лучей.
 - Это может вызвать изменение цвета продукта. Жара на поверхности сиденья станет нестабильной.

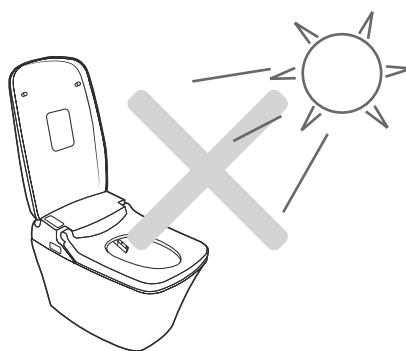

- Сливайте воду из резервуара для воды, если продукт не используется в течение длительного времени или при перемещении продукта в другое место.
 - Это может привести к загрязнению воды и утечке при транспортировке.

1.

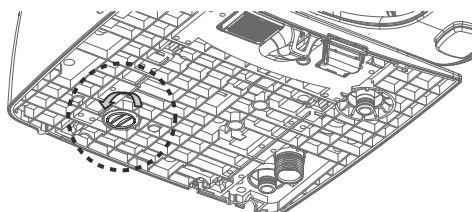

2.

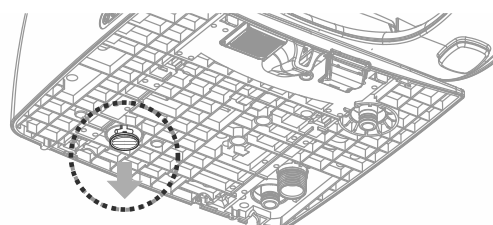

Дистанционное управление

- TCB - 9100GA / TCB - 9100WA

< Верхняя часть >

Кнопка смыва (полный/малый смыв)

Нажмите кнопку смыва и она активирует полный или малый смыв воды в чаше унитаза.

Открытие крышки

При нажатии на кнопку крышка сидения автоматически открывается.

Открытие крышки и сиденья

Нажмите на кнопку открытия крышки и сиденья унитаза, и они автоматически откроются.

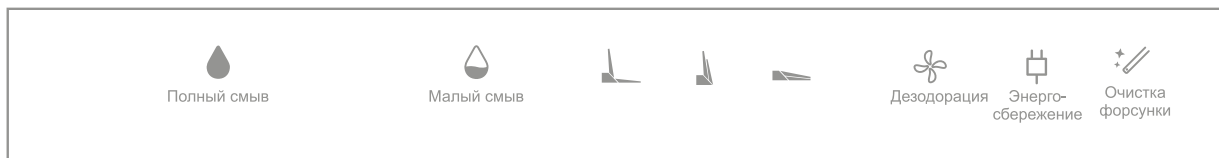

Закрытие крышки и сиденья

Нажмите на кнопку закрытия крышки и сиденья унитаза, и они автоматически закроются.

Дезодорация ВКЛ / ВЫКЛ

Нажмите кнопку дезодорации, чтобы удалить запах внутри чаши.

Энергосбережение ВКЛ./ВЫКЛ.

- В режиме энергосбережения подогрев воды и сиденья будут отключены для максимальной энергоэффективности, если они не используются более одного часа.
- При повторном использовании продукта температура возвращается к исходной настройке.

Очистка форсунки

Нажмите кнопку форсунки, чтобы очистить форсунку, выдвинутую вперед.

< Фронтальная часть >

Стоп

Чтобы остановить используемую функцию, нажмите кнопку СТОП.

Обмыв/Ритм

- Одно нажатие активирует обмыв струей воды из форсунки.
- Повторное нажатие активирует функцию ритма во время работы обмыва.
- Во время работы функции «Ритм» форсунка совершает ритмичные движения для обмыва большей площади и создает эффект массажа, благодаря изменениям давления воды.

Биде/Ритм

- Одно нажатие активирует режим «Биде»
- Повторное нажатие активирует функцию ритма во время обмыва в режиме «Биде».
- Во время работы функции «Ритм» форсунка совершает ритмичные движения для обмыва большей площади и создает эффект массажа, благодаря изменениям давления воды.



Позиция

Положение форсунки можно регулировать в 5-и положениях.

Температура сиденья

Кнопка температуры сиденья унитаза может регулировать температуру сиденья унитаза в три этапа.

Автоматический смыв вкл/выкл

Можно включить/выключить функцию, которая различает тип смыва в зависимости от времени, проведенного на унитазае.

Клизма

Нажмите кнопку чтобы активировать промывку струей воды из форсунки.

Сушка

Высушите остатки воды после использования различных режимов обмыва.

Давление.

Можно отрегулировать давление воды в при использовании различных режимов обмыва в пять шагов.

Температура воды

Можно отрегулировать температуру воды при различных режимах обмыва.

Температура сушки

Температуру функцию сушки можно регулировать в три этапа.

Авто подсветка ВКЛ / ВЫКЛ

Вы можете включить/выключить функцию светодиодного освещения, чтобы использовать ее без освещения в темной ванной комнате с мягким освещением внутри унитаза.

Автоматическое открывание / закрывание крышки

Автоматически открывается верхняя крышка, когда посетитель подходит к унитазу.
Автоматически закрывается верхняя крышка, когда посетитель покинул туалет.

Дистанционное управление

- TCB -9100G / TCB -9100W

< Верхняя часть >

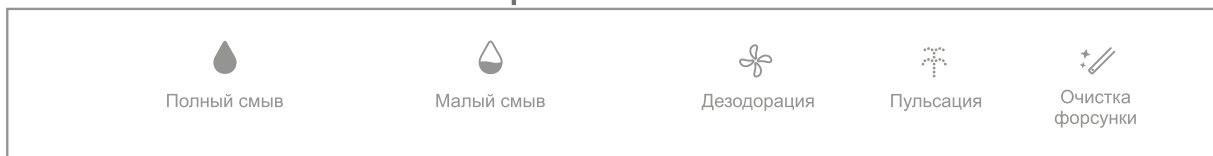

Кнопка смыва (полный/малый смыв)

Нажмите кнопку смыва и она активирует полный или малый смыв воды в чаше унитаза.

Пульсация

Нажмите на кнопку «Пульсация», чтобы повторять интенсивность давления воды от сильного до слабого.

Дезодорация ВКЛ / ВЫКЛ

Нажмите кнопку дезодорации, чтобы удалить запах внутри чаши.

Очистка форсунки

Нажмите кнопку форсунки, чтобы очистить форсунку, выдвинутую вперед.

< Фронтальная часть >

Стоп

Чтобы остановить используемую функцию, нажмите кнопку СТОП.

Обмыв/Ритм

- Одно нажатие активирует обмыв струей воды из форсунки.
- Повторное нажатие активирует функцию ритма во время работы обмыва.
- Во время работы функции «Ритм» форсунка совершает ритмичные движения для обмыва большей площади и создает эффект массажа, благодаря изменениям давления воды.

Биде/Ритм

- Одно нажатие активирует режим «Биде»
- Повторное нажатие активирует функцию ритма во время обмыва в режиме «Биде».
- Во время работы функции «Ритм» форсунка совершает ритмичные движения для обмыва большей площади и создает эффект массажа, благодаря изменениям давления воды.



Позиция

Положение форсунки можно регулировать в 5-и положениях.

Клизма

Нажмите кнопку чтобы активировать промывку струей воды из форсунки.

Температура воды

Можно отрегулировать температуру воды при различных режимах обмыва.

Подсветка ВКЛ / ВЫКЛ

Вы можете включить/выключить функцию светодиодного освещения, чтобы использовать ее без освещения в темной ванной комнате с мягким освещением внутри унитаза.

Температура сиденья

Кнопка температуры сиденья унитаза может регулировать температуру сиденья унитаза в три этапа.

Сушка

Высушите остатки воды после использования различных режимов обмыва.

Температура сушки

Температуру функцию сушки можно регулировать в три этапа.

Автоматический смыв ВКЛ/ВЫКЛ

Можно включить/выключить функцию, которая различает тип смыва в зависимости от времени, проведенного на унитазе.

Давление.

Можно отрегулировать давление воды в при использовании различных режимов обмыва в пять шагов.

Энергосбережение ВКЛ./ВЫКЛ.

Нажмите и удерживайте кнопку питания бокового управления в течение 3 секунд, чтобы выключить устройство, а затем нажмите кнопку «Биде» для Вкл/Выкл энергосбережения.

Дистанционное управление

- TCB -8100B / TCB -8100W

< Верхняя часть >

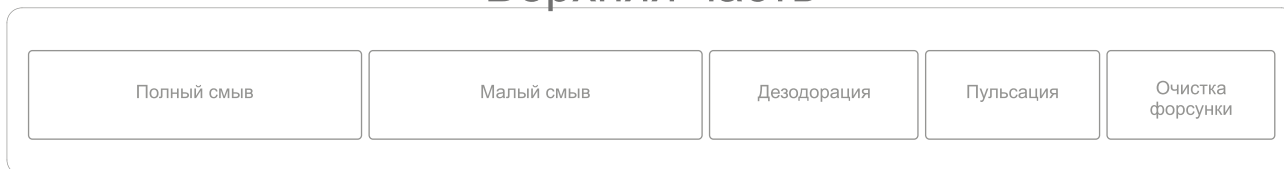

Кнопка смыва (полный/малый смыв)

Нажмите кнопку смыва и она активирует полный или малый смыв воды в чаше унитаза.

Пульсация

Нажмите на кнопку «Пульсация», чтобы повторять интенсивность давления воды от сильного до слабого.

Дезодорация ВКЛ / ВЫКЛ

Нажмите кнопку дезодорации, чтобы удалить запах внутри чаши.

Очистка форсунки

Нажмите кнопку очистки форсунки, чтобы очистить форсунку в движении вперед.

< Фронтальная часть >

Стоп

Чтобы остановить используемую функцию, нажмите кнопку СТОП.

Обмыв/Ритм

- Одно нажатие активирует обмыв струей воды из форсунки.
- Повторное нажатие активирует функцию ритма во время работы обмыва.
- Во время работы функции «Ритм» форсунка совершает ритмичные движения для обмыва большей площади и создает эффект массажа, благодаря изменениям давления воды.

Биде/Ритм

- Одно нажатие активирует режим «Биде»
- Повторное нажатие активирует функцию ритма во время обмыва в режиме «Биде».
- Во время работы функции «Ритм» форсунка совершает ритмичные движения для обмыва большей площади и создает эффект массажа, благодаря изменениям давления воды.



Позиция

Положение форсунки можно регулировать в 5-и положениях.

Клизма

Нажмите кнопку чтобы активировать промывку струей воды из форсунки.

Температура воды

Можно отрегулировать температуру воды при различных режимах обмыва.

Подсветка ВКЛ / ВЫКЛ

Вы можете включить/выключить функцию светодиодного освещения, чтобы использовать ее без освещения в темной ванной комнате с мягким освещением внутри унитаза.

Температура сиденья

Кнопка температуры сиденья унитаза может регулировать температуру сиденья унитаза в три этапа.

Сушка

Высушите остатки воды после использования различных режимов обмыва.

Температура сушки

Температуру функцию сушки можно регулировать в три этапа.

Автоматический смыв ВКЛ/ВЫКЛ

Можно включить/выключить функцию, которая различает тип смыва в зависимости от времени, проведенного на унитазе.

Давление.

Можно отрегулировать давление воды в при использовании различных режимов обмыва в пять шагов.

Энергосбережение ВКЛ./ВЫКЛ.

Нажмите и удерживайте кнопку питания бокового управления в течение 3 секунд, чтобы выключить биде, а затем включить энергосбережение с помощью женской клавиши.

Как пользоваться

1 Сядьте на сидение унитаза

- Загорается лампа сидения на дисплее основного блока.
- Если корпус не касается датчика сидения, он может не сработать.

2 Нажмите кнопку капли воды в верхней части пульта дистанционного управления.

- Первый раз после установки Заполняет унитаз

3 ОБМЫВ /РИТМ БИДЕ /РИТМ КЛИЗМА

Нажмите **обмыв/ритм**

Нажмите **биде/ритм**

Клизма

Совет 1

- Вы можете использовать в течении 1 минуты от выбранной функции.

Как правильно использовать функцию

Совет 2

- Выберите режим «Клизма» и отрегулируйте воду в соответствии с вашим положением.
- Отрегулируйте давление воды с помощью кнопки.
- Когда вода наполнит унитаз, следует полностью слить воду.

4 **Нажмите «Стоп»**

- Обмыв, биде, клизма – отключение.

5

Полный смыв

Малый смыв

Смыв воды

6 СУШКА **Нажмите «Сушка»**



- Вы можете использовать выбранную функцию в течение 3 минут.

7 **Нажмите «Стоп»**

◆ Как использовать для большего комфорта? ◆

Комфорт

Ритм

-   Нажмите на кнопку для активации
- Нажмите кнопку еще раз, чтобы включить функцию «Ритм».
- В режиме «Ритм» форсунка будет перемещаться вперед/назад для очистки широкой области, а давление воды повторяет сильный/слабый эффект массажа.
- Нажмите кнопку еще раз, если хотите остановить функцию ритма.

Совет 1

Не садитесь на край, сядьте глубоко. При правильном положении будет меньше брызг воды.

Совет 2

Режим ритм не работает во время клизмы.

TCB-9100GA / TCB-9100WA

Откройте и закройте сиденье и крышку унитаза

Есть 2 настройки для открытия и закрытия унитаза и крышки. Настройка с дистанционным управлением и автоматическая настройка

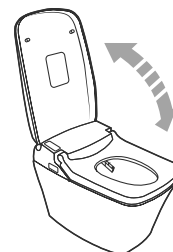

Открытие/закрытие дистанционно

- Сиденье и крышку унитаза можно открыть и закрыть, нажав специальную кнопку на пульте дистанционного управления.

- Нажмите конкретную кнопку на пульте дистанционного управления.



Сиденье и крышка унитаза открываются и закрываются

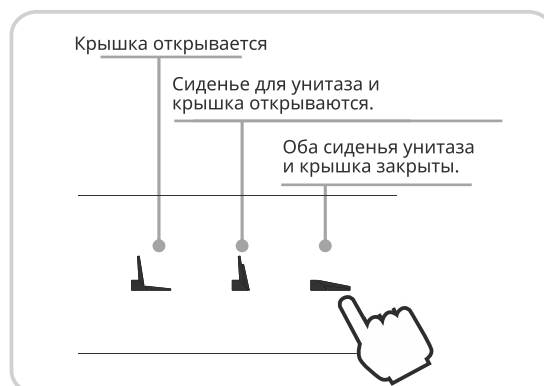

Автоматическое открытие/закрытие унитаза и крышки

- Сиденье и крышку унитаза можно открыть и закрыть, нажав специальную кнопку на пульте дистанционного управления.

* Проверьте автоматическое открывание / закрывание крышки



Кнопка открытия / закрытия сиденья и крышки

Как работает смыв?

Пульт дистанционного управления унитазом

Нажмите кнопку на пульте дистанционного управления

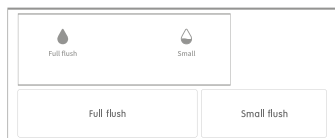

Авто смыв

Когда вы нажимаете кнопку автоматического включения / выключения, устанавливается функция автоматического сброса и включается светодиод.

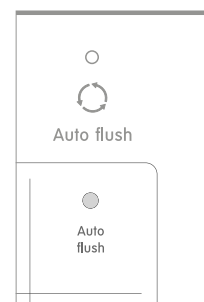

Когда батареи разряжены

- Нажмите кнопку на панели управления основного корпуса.

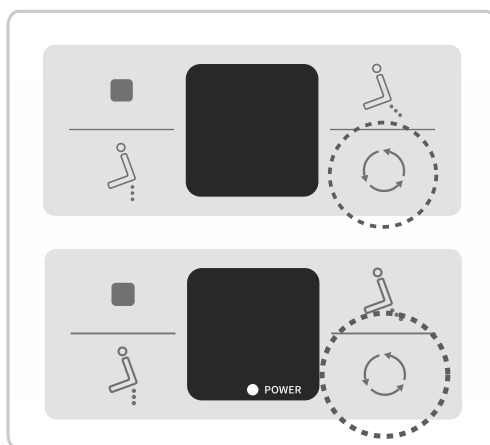

Очистка туалета при отключенном питании

- Нажмите кнопку очистки и удерживайте 3 секунды.
- Нажмите кнопку слива и удерживайте в течение 5 секунд.
- Нажмите кнопку очистки еще на 3 секунды.

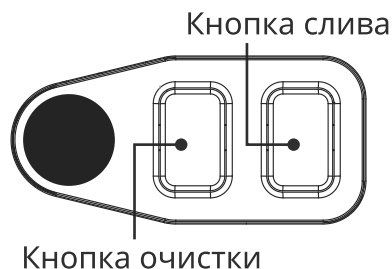

- ※ Кнопка очистки - это функция активирует обмыв внутренней части чаши водой.
- ※ Кнопка слива - это функция, которая подает сильный поток воды для удаления грязи, содержащейся в нижней части туалета.

Обслуживание

Пожалуйста, будьте осторожны

Выключите автоматический смыв.
Для этого обратитесь к странице раздела управления функциями, которая соответствует спецификации продукта.

Уход за унитазом

◆ Корпус, сидение унитаза – накладка на унитаз

- Положите мягкую ткань в воду.
 - Протрите мягкой тканью, смоченной водой.
- Когда используется моющее средство для унитаза.
 - Намочите мягкую ткань жидкостью и протрите корпус.
- Отделка ванной комнаты.
 - Если на корпус попадает моча или на корпусе заметны какие-либо загрязнения, протрите унитаз влажным полотенцем.
- В случае скопления загрязнений.
 - Если он загрязнен, протрите его мягкой тканью, смоченной нейтральным средством, а затем снова протрите чистой тканью, смоченной водой.
 - Грубая ткань, чистящая щетка могут повредить поверхность изделия.
 - Не используйте при чистке чистящие средства, перечисленные ниже.

Совет 1-2

Не использовать



- Чистящие средства для ванны / туалета
- Съемные средства для плесени
- Чистящие средства для мойки
- Отбеливатель
- Моющие средства с поверхностно-активными веществ.

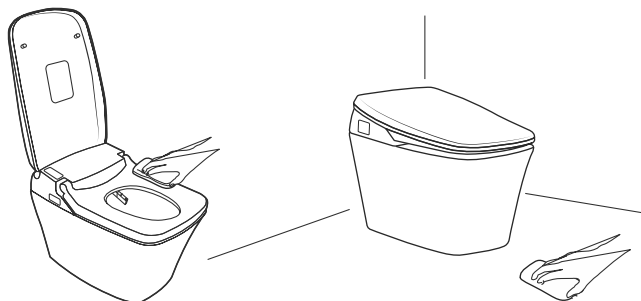

Совет 1

Устройство подключено к источнику питания.
Будьте осторожны, чтобы вода не попала внутрь.

Совет 2

Очищайте датчик сидения, передатчик дистанционного управления и приемник. Если устройство загрязняется, каждая функция может работать со сбоями или не работать.

◆ Чистка форсунки

- Спереди установлены выдвижные форсунки, без слива воды, что облегчает очистку

1 Снятие форсунок



- Нажмите кнопку очистки форсунки на панели управления.
- Форсунка снята.

2 Чистка форсунки

- Чистить мягкой щеткой или зубной щеткой.
- ※ Не тяните и не толкайте. Это может привести к повреждению или поломке.

3 Установка форсунки

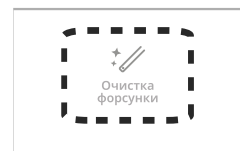
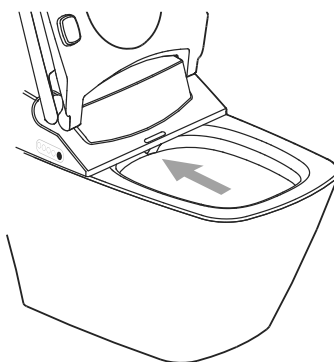

- Нажмите кнопку очистки форсунки на панели управления.
- Форсунка установлена.
- ※ Самостоятельно срабатывает при установке форсунки.
- ※ Не прилагайте усилие для снятия форсунки.
- Это может привести к повреждению или поломке.

Другие советы по уходу

Уход за фильтром для воды

– Технические характеристики устройства могут различаться в зависимости от проводимого обслуживания.
– Применимо к водяному фильтру (опционально).

- Очистите фильтр, если поток воды начнет снижаться.

1 Перекройте кран, чтобы остановить подачу воды.

Поверните ручку вправо, чтобы заблокировать её.

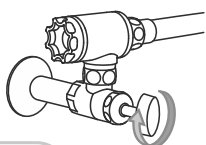

Запрещено

Внимание

Не снимайте водяной фильтр, пока кран открыт.

2 Нажмите кнопку капли воды.

Снимите оставшееся давление в корпусе биде и шланге высокого давления, используя кнопку смыва воды



※ При отсоединении шланга подачи воды без снятия остаточного давления (промывка) его может быть трудно отсоединить из-за перепада давления, или вода может выплеснуться.

3 Снимите водяной фильтр.

– Снимите водяной фильтр, повернув его влево.

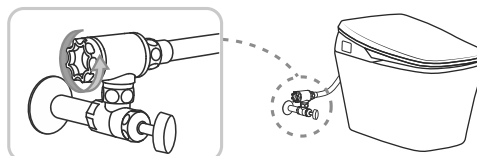

4 Очистите фильтр подачи воды

- Пожалуйста, промойте водой остатки загрязнений на фильтровальной ткани.
- ※ Пожалуйста, используйте зубную щетку, чтобы удалить мелкую пыль.
- ※ Также удалите грязь и мусор изнутри корпуса водяного фильтра с помощью отжимного устройства.

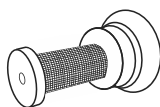

Совет 1

5 Затяните водяной фильтр.

– Затяните водяной фильтр, повернув его вправо.

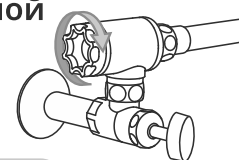

Внимание



Строго соблюдать

Фильтр для воды плотно затягивается. Невыполнение затяжки приведет к утечке.

6 Откройте кран

- Для подачи воды поверните запорный кран влево.
- ※ Пожалуйста, убедитесь в отсутствии утечки.

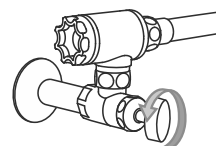

Совет 1

Очистка фильтров водоснабжения

- Не используйте моющее средство и промойте водой.
- Не прилагайте чрезмерных усилий к фильтру. Это может вызвать деформацию.

Чистка сетки

- Если скорость подачи воды при обмыве уменьшается, очистите сетку.

1 Чистка сетки

- Поверните запорный клапан, чтобы остановить подачу воды.



⚠ Внимание



Не отсоединяйте шланг подачи воды с открытым запорным клапаном. Слив воды.

2 Нажмите кнопку смыва.

- Снимите остаточное давление в биде и шланге высокого давления, используя кнопку смыва воды.



- ※ Трудности при отключении из-за разницы давлении, или вода может разбрызгиваться, когда шланг подачи воды снимается без снятия остаточного давления.

3 Потяните рычаг под корпусом биде, чтобы снять его.



4 Снимите шланг подачи воды с гайки шланга подачи воды в нижней части корпуса биде и вытащите сетку.



5 Очистите сетку.

- Тщательно очистите сетку водой, чтобы удалить остатки.
- ※ Используйте зубную щетку, чтобы тщательно удалить мелкие частицы.

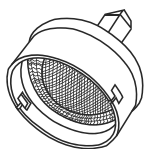

Совет 1

6 Установите обратно сетку и шланг подачи воды. Установите устройство на чашу унитаза.

⚠ Внимание



Обязательно плотно закрутите гайку шланга подачи воды. - Если нет, это может привести к утечке.

7 Открыть запорный клапан

- Поверните запорный кран влево, чтобы открыть подачу воды.
- ※ Пожалуйста, убедитесь, что нет утечек воды на всех соединениях запорного крана.



Совет 1

Чистка сетки

Не используйте моющие средства и не чистите их водой. Не прилагайте чрезмерных усилий к фильтру. Это может вызвать деформацию.

Проверка на наличие ошибок

- Наличие поломки? Вы думаете, что биде неисправно? Сначала отключите биде, затем снова включите его через 5 минут. Если устройство не работает, выполните следующие действия.
- Если устройство не работает, обратитесь к своему дилеру, дистрибьютору или в сервисный центр.
- Обязательно отсоединяйте шнур питания при проведении ремонта.

В случае утечки отключите прямой запорный клапан и прекратите подачу воды.



Необходимо соблюдать

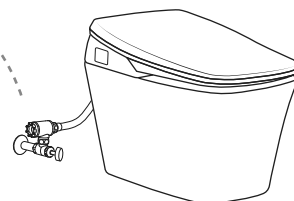
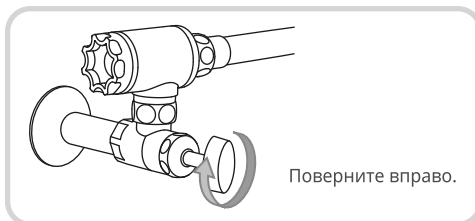



- Прежде чем проводить ремонт, пожалуйста, проверьте следующие пункты.

Проверка мощности

Признак	Проверка (причина)	Решение
Устройство не работает.	Обрыв питания или отключение автоматического выключателя?	Пожалуйста, подождите, пока сбой питания не будет восстановлен. Или включите автоматический выключатель.

Обмыв. Женское биде. Клизма

Признак	Проверка (причина)	Решение
Вода для обмыва не подается.	Отключение питания?	Пожалуйста, подождите, пока отключение не будет устранено.
	Закрыт ли прямой запорный клапан?	Пожалуйста, откройте прямой запорный клапан.
	Касается ли пользователь датчика сидения?	Пожалуйста, проверьте положение пользователя, чтобы он касался датчика сидения.
Слабый поток при подачи воды.	Скручен ли шланг подачи воды?	Подсоедините водяной шланг правильно.
	Слабая настройка давления воды?	Нажмите кнопку давления воды на панели управления с «полным уровнем».
	Фильтр подачи воды заблокирован?	Очистите фильтр подачи воды.

Признак	Проверка (причина)	Решение
Подается холодная вода для обмыва	Температура горячей воды ВЫКЛ или низкая? Проверить режим Энергосбережение.	Нажмите кнопку температуры воды на панели управления для регулировки. В состоянии энергосбережения температура горячей воды поддерживается на уровне 30 °С и может быть ниже установленной температуры. После установки состояние энергосбережения сбрасывается, и температура поднимается до заданной температуры.
Подача воды прекращается во время процесса обмыва	Включен один из режимов  устройство автоматически остановится примерно через 1 минуту и 30 секунд. Пользователь не касается датчика сиденья.	Пожалуйста, нажмите снова кнопку 
Сидя на сиденье унитаза, вода в течение нескольких секунд течет в туалете возле форсунки	Когда датчик сиденья активирован, осуществляется подача воды, чтобы подготовиться к сливу горячей воды. Или, если вы меняете много поз во время сидения, датчик сиденья включается/выключается, и вода может стекать из насадки на несколько секунд, но это не является неисправностью.	—

Подогрев сиденья

Признак	Проверка(причина)	Решение
Сиденье унитаза не нагревается.	Температура сиденья унитаза ВЫКЛ или низкая? Включен режим энергосбережения?	Нажмите кнопку температуры сиденья на панели управления для регулировки. Пожалуйста, подождите около пяти минут при размещении на сиденьи.
Сиденье унитаза холодное.	Если вы долго сидите на сиденье унитаза, температура обогреваемого унитаза низкая, что позволит предотвратить ожоги. Это не является неисправностью. Пользователи могут установить заданную температуру.	—

Автоматический смыв

Признак	Проверка (причина)	Решение
Автоматический смыв не работает.	Устройство гудит? (Дисплей пульта дистанционного управления выключен при использовании режима автоматического смыва)	Пожалуйста, установите кнопку автоматического смыва на панели управления в положение ON. (Светодиод панели управления включен.)

Датчик сиденья

Признак	Проверка (причина)	Решение
Даже если вы не сидите на сиденье унитаза, режим обмыва и дезодорация включены.	Есть ли вода на сиденье унитаза или мокрое полотенце?	Протрите воду на сиденье сухой тряпкой, удалите влажное полотенце.

Дезодорация

Признак	Проверка (причина)	Решение
Дезодорация не работает.	Пользователь не касается датчика сиденья.	Пожалуйста, проверьте положение пользователя, чтобы он касался датчика сидения.
	Вы включили функцию дезодорации на пульте дистанционного управления?	Установите функцию дезодорации.

Функция энергосбережения

Признак	Проверка (причина)	Решение
Функция энергосбережения не работает.	Штепсельная вилка отключена или сломана? Батарея пульта дистанционного управления заменена?	Нажмите кнопку энергосбережения на панели управления еще раз для включения функции.

Дистанционное управление

Признак	Проверка (причина)	Решение
Пульт дистанционного управления не работает.	Батарейка разряжены?	Замените батарейки на новые.
	Вы ошиблись при установке + и - батареек?	Вставьте батарейки правильно.
	Препятствия между передатчиком и приемником пульта управления?	Пожалуйста, удалите все предметы в данной области.
	Не загрязнены ли передатчик и приемник пульта дистанционного управления грязью или водой?	Пожалуйста, вытрите грязь, такую как пыль или капли воды.
	Пользователь не касается датчика сидения.	Пожалуйста, проверьте положение пользователя, чтобы он касался датчика сидения.

Сушка теплым воздухом

Признак	Проверка (причина)	Решение
Температура сушки слишком низкая.	Установлена низкая температура сушки?	Нажмите кнопку температуры сушки на панели управления для регулировки.
В случае, если сушка отключается в середине использования.	Устройство остановится автоматически через 3 минуты после сушки.	Нажмите еще раз кнопку сушки.
	Если вы меняете положение во время сидения, датчик сиденья может включиться/выключиться, операция сушки отключается.	Пожалуйста, проверьте положение сиденья и положение датчика сиденья.
Сушка не работает.	Пользователь не должен касаться датчика сиденья.	Пожалуйста, проверьте положение сиденья и положение датчика сиденья.

Неисправности пульта дистанционного управления

Признак	Проверка (причина)	Решение
Функция обмыва не работает при включении кнопкой на пульте дистанционного управления.	Разрядились батарейки пульта дистанционного управления?	Замените батарейки на новые.
	Вы нажимали кнопку несколько раз подряд?	Обмыв не может использоваться непрерывно. На подготовку уходит около 15 секунд.
	Не загрязнены ли передатчик и приемник пульта управления грязью или водой?	Пожалуйста, вытрите грязь, такую как пыль или капли воды.
	Препятствия между передатчиком и приемником пульта управления?	Пожалуйста, удалите все предметы в данной области.

Прочее

Признак	Проверка (причина)	Решение
Загрязнения смываются не полностью	Достаточно ли открыт прямой запорный клапан?	Достаточно открыт прямой запорный клапан.
	Забился сетчатый фильтр прямолинейного запорного клапана?	Очистите фильтр подачи воды.
Вода для промывки не поступает.	Заблокирована подача воды?	Открыть прямой запорный клапан в достаточной степени.
	Отключение подачи воды.	Пожалуйста, подождите, пока отключение не будет восстановлено.
В случае утечки в соединении трубопровода.	Ослаблен винт на соединении?	Затянуть с помощью инструмента.

Служба поддержки

Прежде чем обращаться в службу поддержки, пожалуйста, проверьте все пункты раздела "Устранение неисправностей".

● Ограниченная гарантия.

- Это руководство включает в себя гарантию. Пожалуйста, заполните соответствующие информацию (дистрибьютор, дата установки) и внимательно прочитайте гарантию.
- Гарантийный срок составляет 1 год с даты покупки.

● Минимальный срок хранения запасных частей для ремонта

- Минимальный срок хранения запасных частей для ремонта составляет 6 лет с момента завершения изготовления.

● В случае запроса на проведение ремонта по гарантии.

- Пожалуйста, внимательно прочитайте инструкцию еще раз, и, если проблемы не устранены, обратитесь к местному дилеру или в сервисный центр.
- Пожалуйста, отправьте гарантийный талон при запросе на ремонт.

Информация, необходимая при отправке запроса на ремонт:

- | | |
|-------------------------------------|-----------------------|
| - Адрес, полное имя, номер телефона | - Наименование товара |
| - Серийный номер | - Дата установки |
| - Желаемая дата визита ремонтника | |

● В случае запроса на проведение ремонта после окончания срока гарантии.

- Пожалуйста, свяжитесь с местным дилером или сервисным центром.
- В случае, если функция продукта может быть сохранена путем ремонта, мы предоставим платный ремонт по запросу.

Рекомендация регулярного осмотра (оплата)

- Мы рекомендуем регулярно проверять устройство, примерно через 3 года после установки, чтобы поддерживать изделие в хорошем состоянии. Пожалуйста, свяжитесь с местным дилером.

Перечень для замены запасных частей (при запросе на обслуживание клиентов)

Стоимость ремонта означает [Плата за техническую поддержку] + [Стоимость детали] + [Транспортные расходы]

[Плата за техническую поддержку] требуется для диагностики, ремонта, замены или регулировки деталей.
[Стоимость детали] - это стоимость деталей, используемых для ремонта,
[Транспортные расходы] требуется при отправке сертифицированного техника к месту нахождения продукта.

Характеристики

Номер модели		ТСВ-9100GA /ТСВ-9100WA	ТСВ-9100G /ТСВ-9100W	ТСВ-8100B /ТСВ-8100W
Номинальное напряжение		220 ~ 240 В , 50/60 Гц		
Номин. потребляемая мощность		1170 Вт		
Длина шнура питания		1,5 м (5 футов)		
Туалет	Потребление воды	Полный смыв: 6 л / Малый смыв: 4 л		
	Система промывки	Сифонная струя, система промывки Торнадо		
Смывной блок	Обмыв	Макс 540 куб.см / мин		
	Биде	Макс 1100 куб.см / мин		
	Клизма	Макс 640 куб.см / мин		
	Температура воды	Регулировка, 34 ° C ~ 40 ° C		
	Водный бак	600 куб.см		
	Мощность нагревателя	1100 Вт		
	Устройство безопасности	Термовыключение, Схема предотвращения перегрева, Датчик температуры		
Сиденье с подогревом	Температура сиденья	Регулировка, 34 ° C ~ 40 ° C		
	Мощность нагревателя	55 Вт		
	Устройство безопасности	Термическое отключение, Датчик температуры		
Сушка	Температура воздуха	Регулировка, 40 ° C ~ 59 ° C		
	Мощность нагревателя	250 Вт		
	Устройство безопасности	Отключение при перегреве, защита от перегрева (биметаллическое восстановление)		
Осветительные приборы		Авто светодиодный свет	Светодиод	
Авто крышка		Авто крышка	—	
Водяное давление		Мин: 3 кгс/см ² (0,3 МПа) [с 20л/мин расход] Макс: 7,5 кгс/см ² (0,75 МПа)		
Водонепроницаемый рейтинг		IPX4 (Гнездо клапана)		
Температура воды на входе		5°C ~ 35°C		
Температура окружающей среды		5°C ~ 40°C		
Размеры		Ш 410 мм х Д 700 мм х В 525 мм	Ш 410 мм х Д 700 мм х В 525 мм	Ш 390 мм х Д 670 мм х В 550 мм
Вес		32 кг [биде 12 кг, туалет 20 кг]	30 кг [биде 10 кг, туалет 20 кг]	37 кг [биде 7 кг, туалет 30 кг]

Директива WEEE:



Эта маркировка, указанная на изделии или его сопроводительной документации, указывает на то, что устройство нельзя утилизировать вместе с другими бытовыми отходами в конце срока его службы. Чтобы предотвратить возможный вред окружающей среде или здоровью людей от неконтролируемой утилизации отходов, пожалуйста, отделите устройство от других видов отходов и утилизируйте его соответственно для обеспечения устойчивого повторного использования материальных ресурсов.

Пользователям следует обратиться к продавцу, у которого они приобрели данный продукт, или в местное государственное учреждение, чтобы узнать, где и как сдать этот товар для экологически безопасной переработки.

Юридические лица должны связаться со своим поставщиком и проверить условия договора купли-продажи.

Этот продукт не соединять с другими коммерческими отходами для утилизации.

Гарантия на товар

На изделие предоставляется гарантия сроком на один год согласно описанию в этой гарантии. Пожалуйста, отправьте этот гарантийный талон местному дилеру или в сервисный центр.

Модель:	Серийный номер:	
Покупатель		
Компания:		
Адрес:		
Город:	Страна:	
Телефон:	Факс:	E-mail:
Дилер (Компания)		
Адрес:		
Дата установки:	Гарантийный срок	
	1 год с даты покупки	

Заполните вышеуказанный гарантийный талон при покупке продукта. Проверьте информацию и сохраните для использования.

Правила оплаты ремонта:

1. Дефекты и/или неисправности, возникающие из-за неправильной установки, эксплуатации и/или обслуживания устройства в соответствии с руководством по установке.
2. Ущерб от не правильного обращения, пожара, наводнения, замерзания и любых других стихийных бедствий.
3. Повреждения, возникшие в результате несанкционированных изменений, использования навесного оборудования и/или ремонта.
4. Если продукт не был установлен должным образом для правильного использования.
5. Ущерб от установки устройства в среде с животными, мышами или насекомыми.
6. Повреждения, вызванные избыточной влажностью или засорением в туалете.
7. Ущерб от неправильной установки в соответствии со всеми применимыми местными нормами, постановлениями и надлежащей торговой практикой.
8. Выцветание из-за использования в не правильных условиях.
9. Ущерб от применения химикатов.
10. Гарантия не будет покрыта без указания даты покупки с оригинальной квитанцией.
11. Ущерб от неправильного использования из-за несоблюдения инструкции по установке.

Для заметок

SensPa

Для заметок

SensPa

Для заметок

SensPa



SensPa в России

Москва, Нахимовский проспект 24,
ТЦ «Экспострой», павильон 2, этаж 1, сектор В, стенд 107.
Тел. 8 (800) 550-01-81

Москва, Волгоградский пр-т, 32, корп 25,
СТЦ «Метр квадратный» павильон 264.
Тел. 8 (800) 550-01-81

Санкт-Петербург, ул. Студенческая д. 10, лит. В,
ТК «Ланской», секция А23.
Тел.+7 (812) 904-22-34

Владивосток, ул. Бородинская 46/50, павильон 26.
Тел.+7 (924) 129-09-03

Новосибирск, ул. Светлановская 50,
ТВК «Большая Медведица», 1 этаж 16 сектор.
Тел.+7 (383) 375-32-74

E-mail: info@senspa.ru
www.senspa.ru

SensPa в СНГ

Беларусь, Минский р-н., пос. Колодищи, ул. Заслонова, д. 33.
Тел.+375 (29)149-98-99,

Казахстан, г. Алматы, ул. Сатпаева 30А/3 офис 153.
Тел.+7 (727) 334-18-10,
+7 (727) 334-18-12,
+7 (705) 984-81-48